

DAIKIN



ИНСТРУКЦИЯ ПО МОНТАЖУ

Фанкойлы

FWF02B7TV1B
FWF03B7TV1B
FWF04B7TV1B
FWF05B7TV1B
FWF02B7FV1B
FWF03B7FV1B
FWF04B7FV1B
FWF05B7FV1B

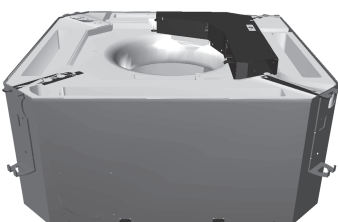

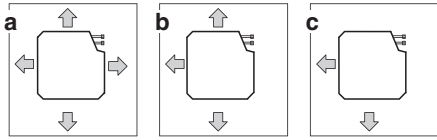

1

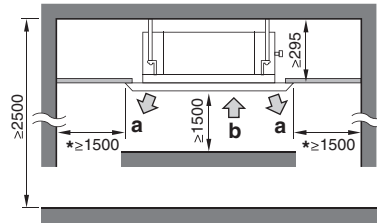

2

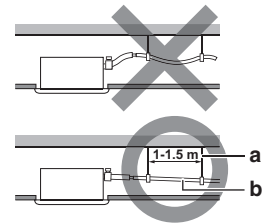

3

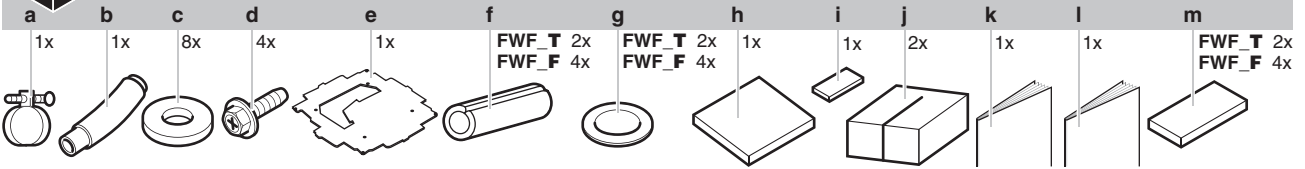

4

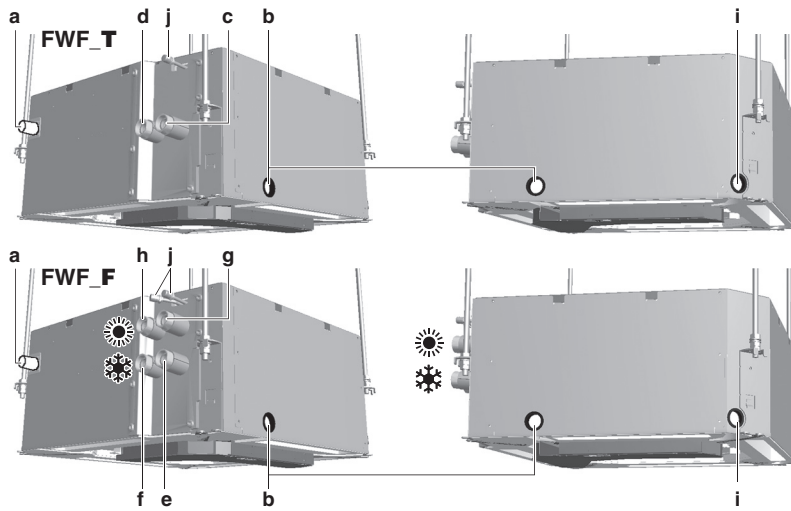

6

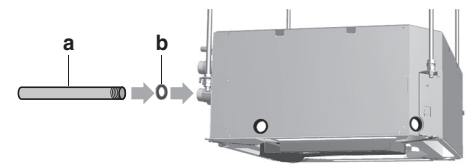

5

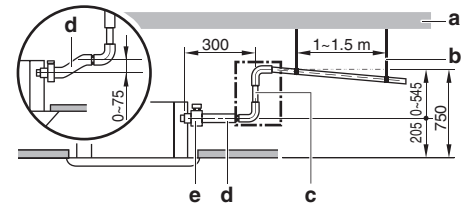

7

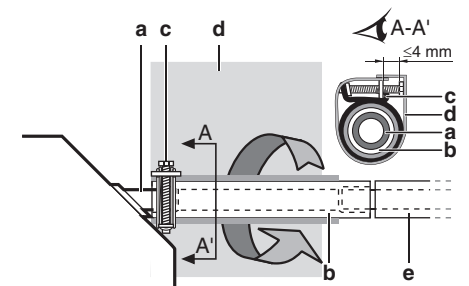

8

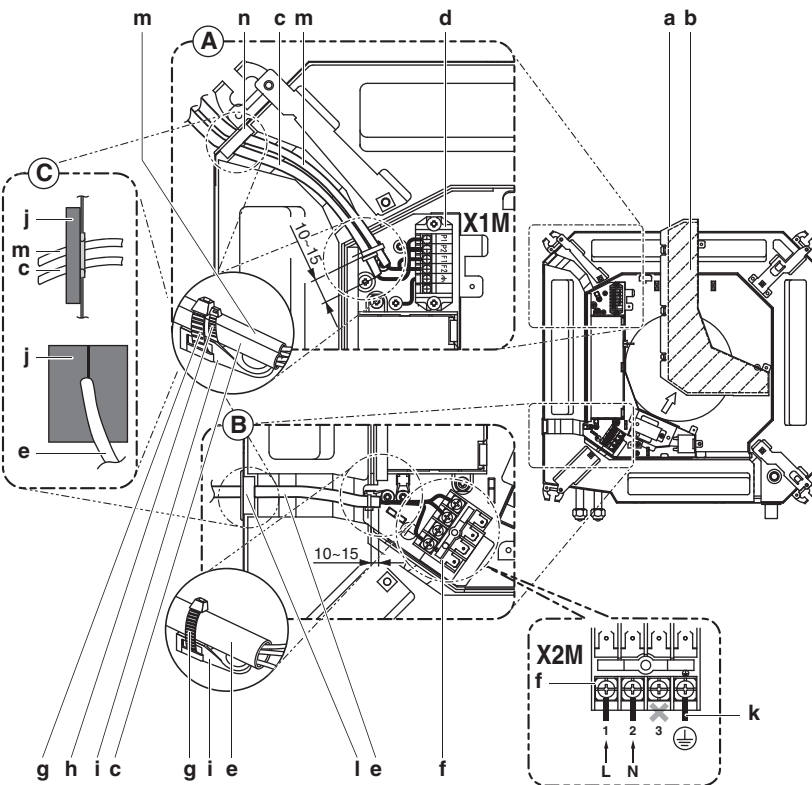

9

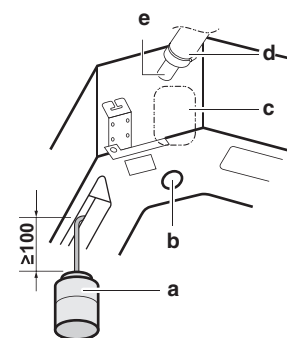

10

Содержание

| | | |
|----------|--|-----------|
| 1 | Введение | 1 |
| 1.1. | Общая информация о фанкойлах | 1 |
| 1.2. | Информация о данной модели фанкойла | 1 |
| 1.3. | Информация о настоящем документе | 1 |
| 1.3.1. | Значение предупреждений и символов | 2 |
| 2 | Меры предосторожности при монтаже | 2 |
| 3 | Подготовка к монтажу фанкойла | 3 |
| 3.1. | Проверьте наличие всего дополнительного оборудования | 3 |
| 3.2. | Проверьте правильность места установки | 4 |
| 3.3. | Подготовка места установки | 4 |
| 3.4. | Подготовка к работам с трубопроводом воды | 4 |
| 3.5. | Подготовка к монтажу электропроводки | 5 |
| 3.6. | Подготовка к монтажу дополнительного оборудования | 6 |
| 4 | Установка фанкойла | 6 |
| 4.1. | Распаковка агрегата | 6 |
| 4.2. | Проверьте наличие всех принадлежностей | 6 |
| 4.3. | Подготовка отверстий в потолке | 6 |
| 4.4. | Крепление агрегата | 7 |
| 4.5. | Выполнение работ с трубопроводом воды | 8 |
| 4.5.1. | Соединение трубопроводов воды | 8 |
| 4.5.2. | Изоляция трубопроводов воды | 8 |
| 4.5.3. | Заполнение водяного контура | 8 |
| 4.6. | Подключение электропроводки | 9 |
| 4.6.1. | Подключение к электропитанию | 10 |
| 4.6.2. | Подсоедините проводку пульта ДУ и передачу агрегата | 10 |
| 4.6.3. | Закрытие блока управления | 11 |
| 4.7. | Выполнение работ с дренажным трубопроводом | 11 |
| 4.7.1. | Установка дренажного трубопровода в здании | 11 |
| 4.7.2. | Подсоединение дренажного трубопровода к агрегату | 11 |
| 4.7.3. | Испытание дренажного трубопровода | 11 |
| 4.8. | Установка дополнительного оборудования | 12 |
| 5 | Ввод фанкойла в эксплуатацию | 13 |
| 5.1. | Проверка завершения монтажа | 13 |
| 5.2. | Настройка агрегата | 13 |
| 5.3. | Тест установки | 14 |
| 5.4. | Передача потребителю | 14 |
| 6 | Техническое обслуживание | 14 |
| 6.1. | Задачи техобслуживания | 15 |
| 6.2. | Уход за агрегатом | 15 |
| 7 | Глоссарий | 15 |

1 Введение

1.1. Общая информация о фанкойлах

Фанкойл обеспечивает обогрев и/или охлаждение отдельных пространств. Он создает комфортабельную среду в коммерческих и жилых помещениях. Фанкойлы широко применяются для кондиционирования офисов, гостиниц и жилых домов.

Основные компоненты фанкойлов следующие:

- вентилятор,
- теплообменник.

В теплообменник поступает горячая или холодная вода из источника нагревания или охлаждения.

DAIKIN предлагает широкий ассортимент фанкойлов для применения в закрытых помещениях и снаружи. Список сопутствующей продукции можно получить, обратившись к дилеру DAIKIN.

1.2. Информация о данной модели фанкойла

Код идентификации модели означает:

| | | | | | | | |
|-----------|----------|-----------|----------|----------|----------|-----------|----------|
| FW | F | 02 | B | 7 | T | V1 | B |
|-----------|----------|-----------|----------|----------|----------|-----------|----------|

| | |
|-----------|---|
| FW | Водяной фанкойл |
| F | Подкласс: кассета F: 2x2 |
| 02 | Полная охлаждающая способность (кВт) |
| B | Крупное изменение модели |
| 7 | Незначительное изменение модели |
| T | Тип змеевика: T: 2-трубный F: 4-трубный |
| V1 | 1 фаза / 50 Гц / 220-240 В |
| B | Произведено в Европе |

Имеются следующие модели:

- FWF02-03-04-05B7TV1B
2-трубные фанкойлы оснащены одноконтурным теплообменником. Устройство может использоваться для охлаждения **или** нагревания.
- FWF02-03-04-05B7FV1B
4-трубные фанкойлы оснащены двухконтурным теплообменником. Агрегаты могут подключаться к системам охлаждения **и** нагревания. При наличии отдельного источника для охлаждения и для нагревания используется данный тип.

1.3. Информация о настоящем документе

Настоящий документ является инструкцией по монтажу. Он предназначен для монтажников изделия. В нем описан порядок установки, ввода в эксплуатацию и технического обслуживания агрегата. В случае возникновения проблем к нему можно обратиться за помощью. Внимательно прочитайте соответствующие части инструкции.

Получение инструкций

- Печатная версия инструкций поставляется вместе с агрегатом.
- По вопросам приобретения электронной версии инструкций обращайтесь к ближайшему дилеру DAIKIN.

Дополнительные инструкции по монтажу и эксплуатации сопутствующей продукции и/или дополнительного оборудования приведены в соответствующих каталогах, технической литературе и инструкциях для данных изделий.

Язык оригинальной документации английский. Текст на других языках является переводом с оригинала.

1.3.1. Значение предупреждений и символов

Предупреждения в настоящих инструкциях классифицированы согласно их строгости и вероятности появления.



Опасно: указывает на неминуемую опасную ситуацию, которая, в случае несоблюдения техники безопасности, приводит к серьезной травме или гибели.



Предупреждение: указывает на возможную опасную ситуацию, которая, в случае несоблюдения техники безопасности, может привести к серьезной травме или гибели.



Осторожно: указывает на возможную опасную ситуацию, которая, в случае несоблюдения техники безопасности, может привести к незначительной или средней по тяжести травме.



Внимание: указывает на ситуации, которые могут привести к порче оборудования или имущества.



Информация: данный символ обозначает полезную информацию без предупреждений об опасной ситуации.

Некоторые типы опасности представлены специальными символами:



Электрический ток



Опасность возгорания или ожога

2 Меры предосторожности при монтаже

Все работы, указанные в настоящих инструкциях, должны выполняться лицензированным монтажником. Установка агрегата производится согласно инструкциям в прилагаемой документации и инструкциям к дополнительному оборудованию (пульт ДУ и др.). Неправильный монтаж может привести к поражению электротоком, короткому замыканию, протечкам, возгоранию или повреждению оборудования. Во время монтажа и обслуживания системы обязательно надевайте средства индивидуальной защиты (перчатки, очки). При возникновении сомнений относительно монтажа или эксплуатации устройства, обязательно обратитесь к ближайшему дилеру DAIKIN для получения совета и информации.



Опасно: поражение электрическим током

Перед снятием крышки блока управления, перед выполнением электромонтажных работ или перед касанием компонентов, находящихся под напряжением, необходимо отключить электропитание. Во избежание поражения электротоком за 1 минуту до обслуживания компонентов, находящихся под напряжением, необходимо отключить электропитание. Даже спустя 1 минуту после отключения электропитания обязательно убедитесь в отсутствии напряжения на контактах емкостей основной цепи или электрических деталях. Перед тем, как касаться деталей, убедитесь, что напряжение на них не превышает 50 V DC постоянного тока.



Опасно: высокая температура

Не прикасайтесь к трубопроводу воды или внутренним деталям во время эксплуатации или сразу после прекращения эксплуатации системы. Трубопроводы и внутренние детали могут быть горячими или холодными в зависимости от эксплуатационного режима системы. При прикосновении к трубопроводам или внутренним деталям можно получить ожог или обморожение рук. Во избежание травмы необходимо подождать, пока температура трубопроводов и внутренних частей достигнет нормального уровня. Если существует необходимость немедленно работать с этими деталями, обязательно пользуйтесь защитными перчатками.

3 Подготовка к монтажу фанкойла

3.1 Проверьте наличие всего дополнительного оборудования

Обязательное оборудование для фанкойла: каждый фанкойл должен быть оборудован одной из декоративных панелей.

| Декоративная панель | Код идентификации | Описание |
|---------------------|-------------------|--|
| Декоративная панель | BYFQ60B | Декоративная панель для фанкойла. |
| Прослойка панели | KDBQ44B60 | Декоративная прослойка для заполнения пространства между панелью и агрегатом в случае, когда высота подвесного потолка слишком мала. |

Обязательное оборудование: каждый фанкойл должен быть подключен как минимум к одному из перечисленных пультов управления.

| Пульты управления | Код идентификации | Описание |
|--|---------------------------|--|
| Электронный пульт ДУ – беспроводной (охлаждение и обогрев) | BRC7E530 | Беспроводной пульт ДУ для независимого управления отдельными фанкойлами с функциями охлаждения и обогрева. |
| Электронный пульт ДУ – беспроводной (только охлаждение) | BRC7E531 | Беспроводной пульт ДУ для независимого управления отдельными фанкойлами только с функцией охлаждения. |
| Электронный пульт ДУ – проводной | BRC315D7 ^(a) | Проводной пульт ДУ для независимого управления отдельными фанкойлами с функциями охлаждения и обогрева. |
| Центральный пульт ДУ | DCS302CA51 ^(a) | Пульт ДУ для централизованного управления всеми соединенными агрегатами. |
| Интеллектуальный сенсорный пульт | DCS601C51C ^(a) | Усовершенствованный пульт ДУ для централизованного управления всеми соединенными агрегатами. |
| Унифицированный пульт ВКЛ/ВЫКЛ | DCS301BA51 ^(a) | Пульт ДУ для ВКЛ и ВЫКЛ всех соединенных агрегатов. |

^(a) Для установки данных дополнительных устройств может потребоваться дополнительный комплект для установки. Дополнительная информация приведена в перечне дополнительных устройств в спецификациях.

Дополнительное оборудование для увеличения срока службы изделия

| Дополнительные устройства обработки воздуха | Код идентификации | Описание |
|--|-------------------|---|
| Уплотнительная деталь выпускного отверстия для воздуха | KDBH44BA60 | Блокирующие детали для закрытия одного или более выпусков воздуха в фанкойле. |
| Сменный фильтр с долгим сроком службы | KAFQ441BA60 | Высококачественный фильтр |
| Комплект для впуска свежего воздуха | KDDQ44XA60 | Комплект, подключаемый к вентиляционной системе для подачи свежего воздуха в фанкойл. |

| Датчик | Код идентификации | Описание |
|------------------------------------|-------------------|---|
| Телеметрический датчик температуры | KRCS01-1 | Запасной датчик для дистанционного измерения температуры с места, отличного от того, на котором установлен пульт. |

| Таймер | Код идентификации | Описание |
|-------------------|---------------------------|---|
| Таймер расписания | DST301BA51 ^(a) | Устройство управления с функциями таймера расписания. |

^(a) Для установки данных дополнительных устройств может потребоваться дополнительный комплект для установки. Дополнительная информация приведена в перечне дополнительных устройств в спецификациях.

| Клапаны | Код идентификации | Описание |
|----------------------------------|-------------------|---|
| 2-ходовый клапан (типа ВКЛ/ВЫКЛ) | EKMV2C09B7 | Электронный 2-ходовый клапан для управления подачей воды (+EKRP1C11). |
| 3-ходовый клапан (типа ВКЛ/ВЫКЛ) | EKMV3C09B7 | Электронный 3-ходовый клапан для управления подачей воды (+EKRP1C11). |

| Электронные цепи | Код идентификации | Описание |
|---|---------------------------|---|
| Печатная плата управления клапаном | EKRP1C11 (a) | Обязательная электронная цепь при использовании 2-ходового или 3-ходового клапана. |
| Дополнительная печатная плата для подключения Modbus | EKFCMBCB7 (a) | Электронная цепь с подключениями интерфейса Modbus. |
| Проводной адаптер для дополнительного электрооборудования | KRP4A(A)53 KRP2A52 (a) | Электронная цепь с дополнительными подключениями для внешних сигналов ввода/вывода. |
| Дистанционный комплект "ВКЛ/ВЫКЛ" и "Аварийное ВЫКЛ" | EKROROA | Дистанционное подключение к управлению операций ВКЛ/ВЫКЛ. |

(a) Для установки данных дополнительных устройств может понадобиться дополнительный комплект для установки. Дополнительная информация приведена в перечне дополнительных устройств в спецификациях.

3.2. Проверьте правильность места установки

При выборе места установки следует учитывать инструкции, приведенные в следующих параграфах данной главы. Место установки выбирается с соблюдением следующих условий:

- пространство вокруг агрегата подходит для обслуживания. См. рис. 2: "Необходимое для установки пространство".
 - пространство вокруг агрегата обеспечивает достаточные циркуляцию и распределение воздуха. См. рис. 2: "Необходимое для установки пространство".
 - агрегат можно устанавливать на потолках высотой до 3,5 м. Однако при установке агрегата на высоте более 2,7 м необходимо выполнить настройки на месте с помощью пульта ДУ. Во избежание случайного касания агрегат устанавливается при высоте декоративной панели более 2,5 м.
 - вентиляционный канал не заблокирован.
 - водный конденсат сливается должным образом.
 - место установки не замерзает.
 - агрегат устанавливается горизонтально.
 - агрегат устанавливается как можно дальше от источников люминесцентного излучения и тому подобного, что может вызвать помехи сигнала беспроводного пульта ДУ.
- См. рис. 2: "Необходимое для установки пространство"

- a Выпуск воздуха
- b Впуск воздуха



Информация

Оставьте пространство не менее 200 мм там, где отмечено *, на сторонах, где выпуск воздуха закрыт. См. рис. 2: "Необходимое для установки пространство".



Информация

Не допускается эксплуатация оборудования во взрывоопасной среде.

3.3. Подготовка места установки

- При подготовке места установки воспользуйтесь бумажным шаблоном для установки, который поставляется вместе с агрегатом. Дополнительная информация о подготовке отверстий в потолке приведена в главе "Подготовка отверстий в потолке" на стр. 6.
- Если условия в закрытом помещении превышают 30°C, а относительная влажность превышает 80%, либо если свежий воздух засасывается в потолок, необходима дополнительная изоляция снаружи агрегата (пенополиэтилен толщиной минимум 10 мм).

3.4. Подготовка к работам с трубопроводом воды

Агрегат оборудован впуском и выпуском воды для подключения к водяному контуру. Водяной контур предоставляется монтажником и должен соответствовать действующим нормативным правилам.



Внимание

Агрегат может использоваться только в замкнутой водяной системе. Применение в открытом водяном контуре может привести к повышенной коррозии трубопроводов воды.

До выполнения работ с трубопроводом воды проверьте следующее:

- максимальное давление воды 10 бар,
- минимальная температура воды 5°C,
- максимальная температура воды 50°C (2-трубные фанкойлы) и 70°C (4-трубные фанкойлы),
- обязательно установите в трубопроводах компоненты, выдерживающие давление и температуру воды,
- обеспечьте достаточные меры безопасности в водяном контуре с тем, чтобы давление воды ни в коем случае не превышало максимально допустимого рабочего давления,
- обеспечьте надлежащий слив для клапана сброса давления (если он установлен) во избежание попадания воды на электрические детали,
- убедитесь, что интенсивность потока воды соответствует приведенной ниже таблице,

| | Минимальная скорость воды (л/мин.) | Максимальная скорость воды (л/мин.) |
|----------------|------------------------------------|-------------------------------------|
| FWF02-05B7TV1B | 2,7 | 18 |
| FWF02B7FV1B | 2,7 | 10,8 |
| FWF03-05B7FV1B | 2,7 | 14,4 |

Таблица 3.1: Максимальный и минимальный поток воды

- оборудуйте агрегат отсечными клапанами с тем, чтобы проводить плановое обслуживание без слива системы,
- установите на всех нижних точках системы сливные краны для полного слива контура во время обслуживания агрегата,
- установите на всех верхних точках системы воздуховыпускные клапаны. Клапаны должны располагаться в местах, легко доступных для проведения обслуживания. Ручной воздуховыпускной клапан монтируется на агрегат,
- всегда используйте материалы, совместимые с водой и гликолем объема не более 40%,
- выберите диаметр трубопровода в соответствии с необходимым потоком воды и имеющимся внешним статическим давлением насоса системы.

3.5. Подготовка к монтажу электропроводки

Агрегат должен быть подключен к электропитанию. Вся проводка и компоненты на месте устанавливаются монтажником и должны соответствовать действующим нормативам.



Предупреждение
В стационарную проводку необходимо включить главный выключатель или другие средства разъединения по всем полюсам в соответствии с действующими нормативами.

До подключения электропроводки проверьте следующее:

- используйте только медные провода,
- вся проводка на месте должна выполняться в соответствии с электрической схемой, поставляемой вместе с агрегатом,
- не сжимайте жгуты кабелей и следите, чтобы кабели не соприкасались с трубопроводами и острыми краями. Проследите за тем, чтобы на клеммовые соединения не оказывалось внешнее давление,
- обязательно установите заземление. Не допускается заземление агрегата на трубопровод инженерных сетей, разрядник и телефонную земную станцию. Ненадежное заземление может привести к поражению электрическим током,
- обязательно установите индикатор замыкания на землю в соответствии с действующими нормативами. Невыполнение этого требования может привести к поражению электрическим током или возгоранию. Индикатор замыкания на землю приобретается на месте,
- обязательно установите необходимые предохранители или автоматические прерыватели. Предохранители или автоматические прерыватели приобретаются на месте.



Информация
Описываемое в настоящих инструкциях оборудование может вызывать электронные помехи, порождаемые радиочастотной энергией. Оборудование соответствует спецификациям, разработанным для обеспечения достаточной защиты от таких помех. Однако гарантия возникновения помех в конкретной установке отсутствует.
Поэтому рекомендуется устанавливать оборудование и электропроводку на достаточном расстоянии от стереофонической аппаратуры, персональных компьютеров и т.п.
В чрезвычайных обстоятельствах необходимо расстояние не менее 3 м.

Электрические характеристики

| | |
|---|-------------------|
| Модель | FWF |
| Фаза | 1N~ |
| Частота (Гц) | 50 |
| Диапазон изменения напряжения (В) | 220-240 |
| Допустимое отклонение напряжения (В) | ±10% |
| Максимальный рабочий ток (А) | 0,8 |
| Предохранитель от перегрузки (А) (приобретается на месте) | 16 ^(a) |

Таблица 3.2: Электрические характеристики

^(a) При общем электропитании более одного агрегата (как показано на рисунке 13: "Групповое управление или использование с 2 пультами ДУ") общий ток межсоединений агрегатов должен быть менее 12 А. При использовании двух проводов питания толщиной более 2 мм² отведите линию за пределы клеммной колодки агрегата в соответствии со стандартами электрооборудования. Отвод должен быть защищен так, чтобы обеспечить степень изоляции, равную самой проводке электропитания или более надежную.

Спецификации проводки на месте

| Провод | Размер (мм ²) | Длина |
|--|---|--|
| Провод электропитания | H05VV-U3G ^{(a),(b)} | В соответствии с действующими нормативами. Макс. 4,0 |
| Проводка пульта ДУ и передачи агрегата | Защищенный провод 2 проводника ^(c) | Макс. 500 м ^(d) |

Таблица 3.3: Спецификации проводки на месте

- ^(a) Только для защищенных трубопроводов. При отсутствии защиты используйте H07RN-F.
^(b) Для защиты от внешних сил пропустите электропроводку сквозь изоляционную трубку.
^(c) Для пульта ДУ используйте провод с двойной изоляцией (толщина обшивки: ≥1 мм) или пропустите провода сквозь стенку или изоляционную трубку с тем, чтобы пользователь не касался их.
^(d) Данная длина - длина общего удлинения в системе в случае группового управления. См. рис. 13: "Групповое управление или использование с 2 пультами ДУ".

3.6. Подготовка к монтажу дополнительного оборудования

Направления потоков воздуха

Для данного агрегата можно выбрать различные направления потоков воздуха. Чтобы ограничить нагнетание воздуха 2, 3 или 4 (полые карнизы) направлениями, необходимо приобрести дополнительный комплект блокирующих подкладок. Выберите направления потоков воздуха, наиболее подходящие для помещения и места установки. Для нагнетания воздуха в 2 или 3 направлениях необходимо выполнить настройки на месте с помощью пульта ДУ и закрыть выпуск(и) воздуха, как показано на рисунке 1: "Направления потоков воздуха".

(↑ направление потока воздуха)

- a Нагнетание воздуха в 4 направлениях
- b Нагнетание воздуха в 3 направлениях
- c Нагнетание воздуха в 2 направлениях



Информация

Показанные направления потоков воздуха являются лишь примерами возможных направлений потоков воздуха.

Описание других подготовительных работ, касающихся установки дополнительного оборудования, приведено в "Установка дополнительного оборудования" на стр. 12.

4 Установка фанкойла

4.1. Распаковка агрегата

При получении агрегата следует проверить его состояние. Убедитесь, что при транспортировке не было нанесено повреждений. Если агрегат и/или упаковка при доставке были повреждены, немедленно сообщите об этом агенту по претензиям перевозчика.

Определите модель и версию агрегата через обозначения на картонной упаковке.

Пока агрегат не будет доставлен на место установки, он должен оставаться в упаковке. Если без распаковки не обойтись, используйте при подъеме стропы из мягкого материала или защитные панели вместе с канатом, чтобы не повредить и не поцарапать агрегат.



Предупреждение

Полиэтиленовые упаковочные мешки необходимо разрывать и выбрасывать с тем, чтобы дети не могли ими играть. Детям, играющим с полиэтиленовыми мешками, угрожает гибель от удушья.

При распаковке агрегата и при перемещении его после распаковки агрегат следует поднимать только за подвесной кронштейн. Не оказывайте давление на другие части.

4.2. Проверьте наличие всех принадлежностей

Обзор принадлежностей, включенных в комплект поставки (см. рис. 4: "Принадлежности"):

- a Металлический зажим
- b Сливной шланг
- c Шайба для подвесного кронштейна
- d Винт
- e Бумажный шаблон для установки
- f Изоляционная трубка
- g Уплотнительное кольцо
- h Большая уплотнительная подушка
- i Малая уплотнительная подушка
- j Уплотнительная подушка
- k Инструкция по монтажу
- l Руководство пользователя
- m Уплотнительная подушка для соединений труб

4.3. Подготовка отверстий в потолке

См. рис. 11: "Отверстия в потолке"

- a Впуск/выпуск воды
- b Подвесной болт (x4) (приобретается на месте)
- c Подвесной кронштейн
- d Подвесной потолок
- e Расстояние между подвесными болтами
- f Размеры агрегата
- g Размеры отверстий в потолке
- h Размеры декоративных панелей
- i Рама подвесного потолка



Информация

Установка возможна при размере потолка 660 мм (отмечено * на рис. 11: "Отверстия в потолке"). Однако для получения размера перекрытия потолочной панели 20 мм расстояние между потолком и агрегатом должно составлять не более 45 мм. Если расстояние между потолком и агрегатом превышает 45 мм, прикрепите на отмеченное ниже место уплотняющий материал или накладной потолок.



Рис. 4.1: Слишком большое потолочное пространство

- a Место наложения уплотняющего материала или накладной потолок
- b Подвесной потолок

1 Отметьте, где нужно, необходимые для установки отверстия в потолке. (Для имеющихся потолков.)

- Размеры отверстий в потолке устанавливаются по бумажному шаблону для установки (поставляется вместе с агрегатом).
- Прodelайте необходимые для установки отверстия в потолке.
- Когда отверстия в потолке будут прodelаны, может потребоваться укрепить раму подвесного потолка для поддержания уровня потолка и предотвращения его вибрации. Подробности уточните у строителей.

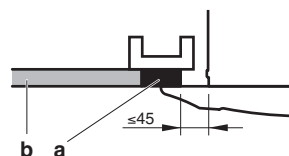
2 Установите подвесные болты. (Используйте болт размером M8~M10.)

Для укрепления потолков, которые должны выдерживать вес агрегата, используйте анкера для имеющихся потолков и врезные втулки, врезные анкера или другие приобретаемые на месте детали для новых потолков. Расстояние между подвесными болтами отмечено на бумажном шаблоне для установки (поставляется вместе с агрегатом). По этому шаблону проверяются места, требующие укрепления. Прежде, чем продолжать работу, отрегулируйте зазор от потолка. См. пример установки на рисунке 14: "Установка подвесных болтов":

- a Потолочная плита
- b Анкер
- c Длинная муфта или винтовая стяжка
- d Подвесной болт
- e Подвесной потолок

2 Закрепите бумажный шаблон для установки (поставляется вместе с агрегатом). (Только для новых потолков.)

- Бумажный шаблон для установки совпадает с измерениями отверстий в потолке. Подробности уточните у строителей.
- Центр отверстия в потолке обозначен на бумажном шаблоне для установки. Центр агрегата обозначен на корпусе агрегата.
- Прикрепите бумажный шаблон для установки винтами к агрегату, как показано на рисунке 16: "Бумажный шаблон для установки".

- a Бумажный шаблон для установки (поставляется вместе с агрегатом)
- b Винты (поставляются вместе с агрегатом)

3 Отрегулируйте агрегат в правильное положение для монтажа.

4 Проверьте выравнивание агрегата по горизонтали.

- Не устанавливайте агрегат в наклонном положении. Агрегат оснащен встроенным дренажным насосом и поплавковым реле уровня. Если агрегат накренился против направления потока конденсата (сторона дренажного трубопровода поднята), поплавковое реле уровня может не сработать, из-за чего вода вытечет.
- Проверьте выравнивание агрегата по всем четырем углам через уровень воды или с помощью наполненной водой виниловой трубки, как показано на рисунке ниже.



Рис. 4.2: Проверьте выравнивание агрегата

- a Уровень воды
- b Виниловая трубка

5 Снимите бумажный шаблон для установки. (Только для новых потолков.)

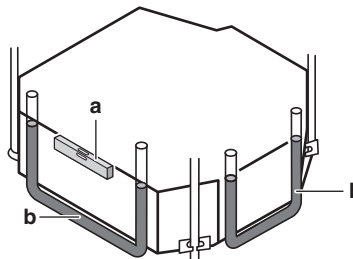

Информация

- Все упомянутые выше детали приобретаются на месте.
- По поводу установки, отличающейся от стандартной, обращайтесь за консультацией к ближайшему дилеру DAIKIN.

4.4. Крепление агрегата



Осторожно

Во избежание травм не беритесь за воздухозаборное отверстие или алюминиевые ребра блока.

При установке дополнительного оборудования прочитайте также инструкции по монтажу дополнительного оборудования. В зависимости от условий на месте может оказаться легче установить дополнительное оборудование до монтажа агрегата. Однако на имеющихся потолках комплект для впуска свежего воздуха всегда устанавливается до монтажа агрегата. Дополнительная информация приведена в "Установка дополнительного оборудования" на стр. 12.

1 Агрегат устанавливается временно.

Прикрепите подвесной кронштейн к подвесному болту. Укрепите его как следует с помощью гайки и шайбы с верхней и нижней сторон подвесного кронштейна, как показано на рисунке 15: "Закрепление подвесного кронштейна".

- a Гайка (приобретается на месте)
- b Шайба (поставляется вместе с агрегатом)
- c Подвесной кронштейн
- d Сдвоенная гайка (приобретается на месте)

4.5. Выполнение работ с трубопроводом воды

4.5.1. Соединение трубопроводов воды

Агрегат оснащен соединениями для выпуска и впуска воды. Вместе с впусками и выпусками воды установлен воздуховыпускной клапан для стравливания воздуха, как показано на рисунке 6: "Соединение трубопроводов воды".

- a Соединение дренажной трубы
- b Отверстие для подвода электропитания
- c Впуск воды (3/4" внутренняя резьба BSP)
- d Выпуск воды (3/4" внутренняя резьба BSP)
- e Впуск холодной воды (3/4" внутренняя резьба BSP)
- f Выпуск холодной воды (3/4" внутренняя резьба BSP)
- g Впуск горячей воды (3/4" внутренняя резьба BSP)
- h Выпуск горячей воды (3/4" внутренняя резьба BSP)
- i Ввод передающей проводки
- j Воздуховыпускной клапан

Подсоедините соединения впуска и выпуска воды фанкойла к трубопроводам воды, как показано на рисунке 5: "Соединение трубопроводов воды".

- a Трубопроводы воды:
 - 3/4" наружная резьба BSP при непосредственном подключении к агрегату,
 - 3/4" внутренняя резьба BSP при подключении к дополнительному клапану.
- b Уплотнительное кольцо (поставляется вместе с агрегатом)



Внимание

При соединении трубопроводов не прилагайте чрезмерную силу. Это может деформировать трубопроводы. Деформация трубопроводов приведет к выходу агрегата из строя.

В случае использования дополнительного клапана для прокладки трубопровода на месте обратитесь к инструкциям по монтажу клапанов.

4.5.2. Изоляция трубопроводов воды

Во избежание образования конденсата и снижения производительности весь водяной контур, включая все трубопроводы, необходимо изолировать.



Рис. 4.3: Изоляция трубопроводов воды

- a Впуск воды
- b Выпуск воды
- c Уплотнительная подушка для соединений труб (поставляется вместе с агрегатом)
- d Изоляционная трубка (поставляется вместе с агрегатом)

При температуре выше 30°C и относительной влажности выше 80% толщина изоляционных материалов должна быть не менее 20 мм во избежание скопления конденсата на поверхности уплотняющего материала.

4.5.3. Заполнение водяного контура

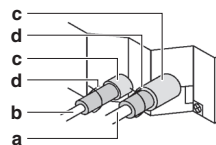

Внимание

Качество воды должно соответствовать директиве EC 98/83 EC.



Внимание

Применение гликоля допускается, но его количество не должно превышать 40% объема. Более высокое содержание гликоля может вызвать повреждение гидравлических компонентов.

Во время заполнения будет невозможно удалить весь воздух из системы. Оставшийся воздух можно удалить в течение первых часов работы агрегата. Воздух удаляется из агрегата через ручной воздуховыпускной клапан. Расположение воздуховыпускного клапана на агрегате показано на рисунке 6: "Соединение трубопроводов воды".

- 1 Откройте воздуховыпускной клапан (см. рис. "Воздуховыпускной клапан"), повернув гайку 2 раза.
- 2 Нажмите пружинистую середину (см. рис. "Воздуховыпускной клапан") и выпустите излишний воздух из водяного контура (контуров) агрегата.
- 3 Поверните гайку обратно.
- 4 После этого потребуются дополнительное заполнение водой (но только не через воздуховыпускной клапан).



Рис. 4.4: Воздуховыпускной клапан

- a Выпуск воздуха
- b Гайка
- c Пружинистая середина

4.6. Подключение электропроводки

Меры предосторожности

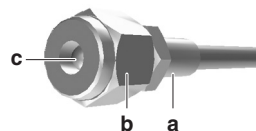
При подключении электропроводки соблюдайте приведенные ниже меры предосторожности.

- Не подключайте провода разного сечения к одному разъему источника питания. При ослаблении соединения может произойти перегрев.
- Не подключайте провода разного сечения к одному выводу заземления. При ослаблении соединения может ослабнуть защита.
- При подключении проводов одинакового сечения присоединяйте их согласно рисунку ниже.



Рис. 4.5: Клеммная проводка

- Используйте указанные электрические провода (см. «Спецификации проводки на месте» на стр. 5). Прочно подсоедините провод к клемме. Зафиксируйте провод, не прилагая чрезмерной силы к клемме. Используйте соответствующий момент затяжки:

| Момент затяжки (Н·м) | |
|---------------------------------|-----------|
| Клеммная колодка пульта ДУ | 0,79~0,97 |
| Клеммная колодка электропитания | 1,18~1,44 |

Таблица 4.1: Момент затяжки

- Проводка пульта ДУ должна располагаться на расстоянии не менее 50 мм от проводки передачи агрегата и других проводов. Несоблюдение данного правила может привести к неисправности из-за электрических помех
- Описание проводки пульта ДУ приведено в инструкции по монтажу пульта ДУ, поставляемых вместе с пультом.
- Провода должны находиться в четком порядке и не мешать другому оборудованию, а также допускать случайного открывания крышки блока управления. Убедитесь, что крышка закрыта плотно. Неправильное подключение может привести к перегреву и, в худшем случае, к поражению электротоком или возгоранию.



Внимание

Не допускается подсоединять проводку пульта ДУ к проводке передачи агрегата. Такое соединение может привести к неисправимому повреждению всей системы.

Электрическая схема

См. наклейку с электрической схемой на агрегате (на внутренней стороне крышки блока управления).

| | | | |
|--|--------------------|-----------------|---------------|
| | : Клемма | RED : Красный | YLW : Желтый |
| | : Разъем | BLK : Черный | GRN : Зеленый |
| | : Проводной разъем | WHT : Белый | BLU : Синий |
| | : Электропроводка | ORG : Оранжевый | |

| | |
|----------|---|
| A1P, A2P | Печатная плата |
| C1 | Конденсатор (M1F) |
| F1U | Предохранитель (F5A, 250 В) |
| HAP | Светоизлучающий диод (зеленый индикатор диагностики) |
| KPR | Магнитное реле (M1P) |
| M1F | Двигатель (внутренний вентилятор) |
| M1P | Двигатель (дренажный насос) |
| M1S | Двигатель (поворотная заслонка) |
| Q1M | Термовыключатель (M1F встроенный) |
| Q1D1 | Отдельный индикатор замыкания на землю (макс. 300 мА) |
| R1T | Термистор (воздух) |
| R2T, R3T | Термистор |
| S1L | Поплавковое реле уровня |
| T1R | Трансформатор (220-240 В/22 В) |
| V1TR | Цепь регулировки фазы |
| X1M, X2M | Клеммная колодка |
| Z1F | Ферритовый сердечник |
| TC | Цепь передачи сигналов |

Проводной пульт ДУ

| | |
|-----|--|
| R1T | Термистор (воздух) |
| SS1 | Селекторный выключатель (главный/доп.) |

Беспроводной пульт ДУ (приемник/дисплей)

| | |
|----------|--|
| A3P, A4P | Печатная плата |
| BS1 | Кнопка (ВКЛ/ВЫКЛ) |
| H1P | Светоизлучающий диод (ВКЛ – красный) |
| H2P | Светоизлучающий диод (таймер – зеленый) |
| H3P | Светоизлучающий диод (сигнал фильтра – красный) |
| H4P | Светоизлучающий диод (размораживание – оранжевый) |
| SS1 | Селекторный выключатель (главный/доп.) |
| SS2 | Селекторный выключатель (установка беспроводного адреса) |

Разъем для дополнительных деталей

| | |
|------|--------------------------------------|
| X24A | Разъем (беспроводной пульт ДУ) |
| X33A | Разъем (адаптер управления клапаном) |
| X35A | Разъем (внешний адаптер) |
| X40A | Разъем (ввод ВКЛ/ВЫКЛ снаружи) |

Примечания

- 1 При использовании пульта ДУ подключите его к агрегату в соответствии с инструкциями по монтажу пульта.
- 2 Модели пульта ДУ различаются в зависимости от сочетания с системой. См. технические данные, каталоги и т.д. до подключения.
- 3 Заземлите экран провода пульта ДУ на внутренний агрегат. (в случае использования экранированного провода)
- 4 При использовании центрального пульта ДУ см. инструкции по подключению к агрегату.
- 5 X24A, X33A, X35A и X40A подключаются при использовании дополнительных принадлежностей.
- 6 X24A подключается при использовании беспроводного пульта ДУ.
- 7 Наличие R2T и/или R3T зависит от типа модели.

Примеры систем

- При использовании 1 пульта ДУ для 1 внутреннего агрегата (нормальная работа) (см. рис. 12: "1 пульт ДУ для 1 внутреннего агрегата")
 - a Фанкойл
 - b Пульт ДУ (дополнительное оборудование)
 - c Предохранитель от перегрузки
- Для группового управления или использования с 2 пультами ДУ (см. рис. 13: "Групповое управление или использование с 2 пультами ДУ")
 - a Фанкойл
 - b Пульт ДУ (дополнительное оборудование)
 - c Предохранитель от перегрузки
 - d Межсоединение: общий ток не должен превышать 12 А.



Информация

При использовании группового управления нет необходимости обозначать адрес внутреннего агрегата. Адрес автоматически устанавливается при включении питания.

- Для аварийного ВЫКЛ и операции ВКЛ/ВЫКЛ подсоедините входящие снаружи провода на дополнительном комплекте ЕКROROA. Дополнительная информация приведена в "Установка дополнительного оборудования" на стр. 12.

| Спецификация проводки | Защищенный виниловый шнур или кабель (2 провода) |
|-----------------------|--|
| Сечение | 0,75-1,25 мм ² |
| Длина | ≤100 м |
| Внешняя клемма | Контакт, обеспечивающий минимальную применимую нагрузку 15 В пост. тока, 10 мА |

Таблица 4.2: Спецификации проводки аварийного ВЫКЛ и ВКЛ/ВЫКЛ

4.6.1. Подключение к электропитанию

См. рис. 9: "Как подсоединить электропроводку".

- A** Деталь: подсоедините кабели пульта ДУ и передачи агрегата
- B** Деталь: подсоедините кабель электропитания НЕ подсоединяйте провода к клемме под номером 3!
- C** Деталь: закройте отверстия ввода кабелей. Чтобы закрыть отверстия ввода проводки прикрепите клейкие уплотнительные подушки снаружи на корпус.
 - a Крышка блока управления
 - b Наклейка с электрической схемой
 - c Кабель пульта ДУ
 - d Клеммная колодка пульта ДУ и передачи агрегата – X1M
 - e Кабель электропитания
 - f Клеммная колодка электропитания – X2M
 - g Большой зажим (приобретается на месте)
 - h Малый зажим (приобретается на месте)
 - i Держатель зажима
 - j Уплотнительная подушка (поставляется вместе с агрегатом)
 - k Провод заземления
 - l Ввод кабеля электропитания
 - m Кабель передачи агрегата
 - n Ввод кабелей пульта ДУ и передачи агрегата

- 1 Снимите крышку блока управления (a), как показано на рисунке 9: "Как подсоединить электропроводку".
- 2 Проденьте кабель электропитания (e) (или межсоединение в случае общего электропитания) сквозь ввод кабеля электропитания (l).
- 3 Подсоедините провода электропитания к клеммной колодке электропитания (f). Подсоедините L к клемме 1, а N - к клемме 2.
- 4 Подсоедините провод заземления (k) к выводу заземления.
- 5 С помощью зажима прочно зафиксируйте проводку (g).
- 6 Установите на линию электропитания индикатор замыкания на землю и предохранитель (приобретаются на месте). Индикатор замыкания на землю выбирается в соответствии с действующими нормативами. Относительно выбора предохранителя см. "Электрические характеристики" на стр. 5.

4.6.2. Подсоедините проводку пульта ДУ и передачу агрегата

- 1 Снимите крышку блока управления (a), как показано на рисунке 9: "Как подсоединить электропроводку".
- 2 Проденьте кабели (c, m) сквозь ввод кабелей пульта ДУ и передачи агрегата (n).
- 3 Подсоедините провода пульта ДУ к клеммам (P1, P2) клеммной колодки (d).
- 4 Подсоедините провода передачи агрегата к клеммам (F1, F2).
- 5 С помощью зажима прочно зафиксируйте проводку (g).

4.6.3. Закрытие блока управления

- 1 Выполнив все подсоединения проводки, закройте зазоры во вводах кабелей в корпусе маленькой уплотнительной подушкой (поставляется вместе с агрегатом) во избежание проникновения в агрегат мелких животных, воды и грязи, что может вызвать короткое замыкание в блоке управления.
- 2 Установите крышку блока управления (а) на место, как показано на рисунке 9: "Как подсоединить электропроводку". Закрепляя крышку блока управления, следите, чтобы не зажать провода.

4.7. Выполнение работ с дренажным трубопроводом

4.7.1. Установка дренажного трубопровода в здании

См. рис. 3: "Установка дренажного трубопровода".

- a Подвесная планка
- b Уклон $\geq 1/100$

- Трубопроводы должны быть как можно короче с уклоном вниз не менее 1/100, чтобы воздух не удерживался в трубе. См. "Установка дренажного трубопровода" на стр. 11. При невозможности установить сливной шланг под достаточным уклоном закрепите его дренажным подъемным трубопроводом (приобретается на месте), как показано на рисунке ниже 7: "Как работать с дренажным трубопроводом".

- a Потолочная плита
- b Подвесной кронштейн
- c Дренажный подъемный трубопровод (номинальный диаметр = 20 мм)
- d Сливной шланг (поставляется вместе с агрегатом)
- e Металлический зажим (поставляется вместе с агрегатом)

- Размер трубы должен быть равен размеру соединительной трубки или превышать его (внутренний диаметр 20 мм).
- Дренажные подъемные трубы устанавливаются на высоте менее 545 мм.
- Дренажные подъемные трубы устанавливаются под прямым углом к агрегату на расстоянии не более чем 300 мм от агрегата.
- Чтобы предотвратить появление воздушных пузырей, установите уровень сливного шланга немного приподнятым (≤ 75 мм).
- Весь дренажный трубопровод в здании необходимо изолировать.



Информация

При объединении нескольких дренажных труб установите трубы, как показано на рисунке 17: "Объединение нескольких дренажных труб". Выберите сходящиеся дренажные трубы, размер которых подходит рабочей производительности агрегата.

- a Сходящиеся дренажные трубы с Т-образным соединением

4.7.2. Подсоединение дренажного трубопровода к агрегату

- 1 Вставьте сливной шланг (поставляется вместе с агрегатом) как можно глубже в дренажный разъем, как показано на рисунке ниже.



Рис. 4.6: Подсоединение сливного шланга

- a Дренажный разъем (закреплен на агрегате)
- b Сливной шланг (поставляется вместе с агрегатом)

- 2 Затяните металлический зажим так, чтобы головка винта была на расстоянии менее 4 мм от детали металлического зажима, как показано на рисунке 8: "Обертывание уплотнительной подушкой".

- a Дренажный разъем (закреплен на агрегате)
- b Сливной шланг (поставляется вместе с агрегатом)
- c Металлический зажим (поставляется вместе с агрегатом)
- d Большая уплотнительная подушка (поставляется вместе с агрегатом)
- e Дренажный трубопровод (приобретается на месте)

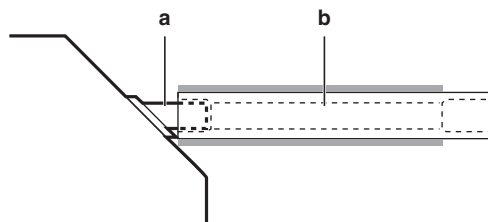
4.7.3. Испытание дренажного трубопровода

По окончании работ с дренажным трубопроводом проверьте равномерность слива.

- 1 Постепенно добавляйте примерно 2 л воды через отверстие для выпуска воздуха (см. рис. 10: "Способ добавления воды").
 - a Пластмассовая лейка (с носиком длиной около 100 мм)
 - b Вспомогательный выпуск слива (с резиновой затычкой) (выпуск используется для слива воды из дренажного поддона)
 - c Расположение дренажного насоса
 - d Дренажный трубопровод
 - e Дренажный разъем

- 2 Проверьте поток слива.

■ В случае завершения работ с электропроводкой

Проверьте поток слива во время ХОЛОДНОЙ работы; объяснение приведено в "Тест установки" на стр. 14.

■ Если работы с электропроводкой не завершены

- 1 Снимите крышку блока управления. Подключите электропитание (50 Гц, 220-240 В) к разъемам 1 и 2 на клеммной колодке электропитания и прочно подсоедините провод заземления.
- 2 Закройте крышку блока управления и включите питание.



Опасно: поражение электрическим током
Не дотрагивайтесь до дренажного насоса.

- 3 Осмотрев дренажный разъем, убедитесь, что слив работает.
- 4 Проверив поток слива, выключите питание, снимите крышку блока управления и снова отключите электропитание от клеммной колодки электропитания. Установите крышку блока управления на место.

4.8. Установка дополнительного оборудования

Установка дополнительного оборудования описана в инструкции по монтажу, поставляемых вместе с дополнительным оборудованием; обратите внимание на примечания в приведенной ниже таблице.

| Опция | Описание | Примечание |
|-------------|--|--|
| BYFQ60B | Декоративная панель | — |
| KDBQ44B60 | Прослойка панели | — |
| KAFQ441BA60 | Сменный фильтр с долгим сроком службы | — |
| KDDQ44XA60 | Комплект для впуска свежего воздуха | — |
| KDBH44BA60 | Уплотнительная деталь выпускного отверстия для воздуха | — |
| BRC7E530 | Пульт ДУ – беспроводной (охлаждение и обогрев) | Для моделей FWF доступны не все функции. |
| BRC7E531 | Пульт ДУ – беспроводной (только охлаждение) | Для моделей FWF доступны не все функции. |
| KRCS01-1 | Телеметрический датчик температуры | — |
| DCS302CA51 | Центральный пульт ДУ | Установка: прямое подсоединение к внутреннему агрегату, без подсоединения к наружному агрегату. Для моделей FWF доступны не все функции. |
| DCS601C51C | Интеллектуальный сенсорный пульт | Установка: прямое подсоединение к внутреннему агрегату, без подсоединения к наружному агрегату. AIRNET и телефонная связь невозможны. Для моделей FWF доступны не все функции. |
| DCS301BA51 | Унифицированный пульт ВКЛ/ВЫКЛ | Установка: прямое подсоединение к внутреннему агрегату, без подсоединения к наружному агрегату + необходим дополнительный комплект EKROROA. |

| Опция | Описание | Примечание |
|------------|---|---|
| DST301BA51 | Таймер расписания | — |
| KRP4A(A)53 | Проводной адаптер для дополнительного электрооборудования | Установка: см. FXZQ. Подсоединение: см. систему VRV. |
| KRP2A52 | Проводной адаптер для дополнительного электрооборудования | Установка: см. FXZQ. Подсоединение: см. систему VRV. |
| KEK26-1A | Фильтр шума | — |
| KJB212AA | Распределительный шкаф с зажимом заземления (2 колодки) | — |
| KJB311A | Распределительный шкаф с зажимом заземления (3 колодки) | — |
| KJB411A | Распределительный шкаф | — |
| KRP1BA101 | Монтажный шкаф для печатной платы адаптера | Установка: см. FFQ или FXZQ. |
| BRC315D7 | Проводной пульт ДУ | — |
| EKMV2C09B7 | 2-ходовый клапан (типа ВКЛ/ВЫКЛ) | — |
| EKMV3C09B7 | 3-ходовый клапан (типа ВКЛ/ВЫКЛ) | — |
| EKRP1C11 | Печатная плата управления клапаном | Установка: не пользуйтесь руководством по монтажу, поставляемым с опцией EKRP1C11, вместо этого обращайтесь к руководству по монтажу опций EKMV2 и EKMV3. |
| EKFCMBCB7 | Дополнительная печатная плата для подключения Modbus | — |
| EKROROA | Дистанционный комплект "ВКЛ/ВЫКЛ" и "Аварийное ВЫКЛ" | — |

Таблица 4.3: Установка дополнительного оборудования

5 Ввод фанкойла в эксплуатацию

5.1. Проверка завершения монтажа

 **Опасно: поражение электрическим током**
См. "Меры предосторожности при монтаже" на стр. 2.

После установки агрегата в первую очередь необходимо проверить следующее. По выполнении всех указанных проверок агрегат необходимо закрыть и только после этого включать питание.

| Отметить <input checked="" type="checkbox"/> проверенное | |
|--|---|
| <input type="checkbox"/> | Агрегат установлен надлежащим образом. При неправильной установке во время пуска агрегата появляются ненормальные шумы и вибрация. |
| <input type="checkbox"/> | Агрегат полностью изолирован. При неполной изоляции вытекает водный конденсат. |
| <input type="checkbox"/> | Поток слива равномерный. При неравномерном потоке слива вытекает водный конденсат. |
| <input type="checkbox"/> | Напряжение питания соответствует напряжению, указанному на паспортной табличке агрегата. |
| <input type="checkbox"/> | Соединения электропроводки и трубопроводов правильные. В случае неправильных соединений агрегат может выйти из строя, либо перегорят компоненты. |
| <input type="checkbox"/> | Провода заземления подсоединены правильно. Зажимы заземления затянуты. |
| <input type="checkbox"/> | Размер проводов соответствует спецификациям. В случае неправильного размера проводов агрегат может выйти из строя, либо перегорят компоненты. |
| <input type="checkbox"/> | Предохранители, автоматические прерыватели и установленные на месте защитные устройства имеют размер и тип, указанные в главе "Подготовка к монтажу электропроводки" на стр. 5. Обход предохранителей и защитных устройств отсутствует. |
| <input type="checkbox"/> | В блоке управления и внутри агрегата нет видимых неплотных соединений и поврежденных электрических компонентов. |
| <input type="checkbox"/> | Внутри агрегата нет поврежденных компонентов и сжатых труб. |
| <input type="checkbox"/> | Внутри агрегата нет утечки воды. При наличии утечки воды закройте отсечные клапаны на впуске и выпуске воды и обратитесь к ближайшему дилеру DAIKIN. |
| <input type="checkbox"/> | Весь воздух удален из контура. |
| <input type="checkbox"/> | Все дополнительное оборудование установлено и подсоединено надлежащим образом. |
| <input type="checkbox"/> | Впуск и выпуск воздуха в агрегате не прегражден бумагой, картоном и подобным материалом. |

Таблица 5.1: Перечень вопросов по завершении монтажа

 **Предупреждение**
Обязательно примите адекватные меры по недопущению попадания в агрегат мелких животных. При контакте мелких животных с деталями под напряжением возможны сбои в работе блока, задымление или возгорание. Проинструктируйте потребителя о том, что пространство вокруг агрегата необходимо содержать в чистоте и порядке.

5.2. Настройка агрегата

Монтажник обязательно должен полностью прочитать всю информацию в данной главе и настраивать агрегат в полном соответствии с ней.

Настройка агрегата производится через пульт согласно условиям установки.

- Настройки производятся изменением параметров "Mode No." (№ режима), "First code No." (№ первого кода) и "Second code No." (№ второго кода).
- Настройка и эксплуатация описаны в разделе "Настройки на месте" в инструкциях по монтажу пульта.

Установка высоты потолка

Настройте № второго кода согласно приведенной ниже таблице так, чтобы он соответствовал высоте потолка установки. (Заводская настройка № второго кода "01")

| Высота потолка (м) | № режима | № первого кода | № второго кода |
|--------------------|----------|----------------|----------------|
| ≤2,7 | 13(23) | 0 | 01 |
| >2,7 или ≤3 | 13(23) | 0 | 02 |
| >3 или ≤3,5 | 13(23) | 0 | 03 |

Таблица 5.2: Установка высоты потолка

Настройка направления нагнетания воздуха

Изменение направления нагнетания воздуха (2, 3 или 4 направления) описано в дополнительном справочнике дополнительного комплекта блокирующих подкладок. (Для многопоточного нагнетания воздуха заводская настройка № второго кода "01")

Настройка сигнала воздушного фильтра

Пульты ДУ оснащены жидкокристаллическими сигналами воздушного фильтра, показывающими время очистки воздушного фильтра. Измените № второго кода в зависимости от количества грязи и пыли в помещении. (Для индикатора загрязнения воздушного фильтра заводская настройка № второго кода "01")

| Настройка | Интервал отображения | № режима | № первого кода | № второго кода |
|-----------------|----------------------|----------|----------------|----------------|
| Индикатор | ±2500 часов | 10(20) | 0 | 01 |
| Сильное | ±1250 часов | 10(20) | 0 | 02 |
| Не отображается | — | 10(20) | 3 | 02 |

Таблица 5.3: Загрязнение воздушного фильтра

При использовании беспроводных пультов ДУ необходимо использовать настройку адреса. Инструкции по настройке приведены в инструкциях по монтажу пульта.

Активация аварийного ВЫКЛ и операции ВКЛ/ВЫКЛ

В следующей таблице объясняются “аварийное ВЫКЛ” и “операции ВКЛ/ВЫКЛ” в ответ на входной сигнал.

| Аварийное ВЫКЛ | Операции ВКЛ/ВЫКЛ | Ввод защитного оборудования |
|------------------------------------|---|--|
| Ввод “ВКЛ” останавливает операцию | Ввод ВЫКЛ→ВКЛ: включает агрегат (пультом ДУ не выполняется) | Ввод ВКЛ: задействует остановку при ненормальной работе системы (отображается код неисправности) |
| Ввод “ВЫКЛ” задействует управление | Ввод ВЫКЛ→ВКЛ: выключает агрегат (пультом ДУ) | Ввод ВЫКЛ: включает нормальную работу |

Таблица 5.4: Аварийное ВЫКЛ и операция ВКЛ/ВЫКЛ

- Для выбора операции включите питание и пользуйтесь пультом ДУ.
- Установите пульт ДУ в режим настройки на месте.

| Настройка | № режима | № первого кода | № второго кода |
|-----------------------------|----------|----------------|----------------|
| Аварийное ВЫКЛ | 12(22) | 8 | 01 |
| Операция ВКЛ/ВЫКЛ | 12(22) | 8 | 02 |
| Ввод защитного оборудования | 12(22) | 8 | 03 |

Таблица 5.5: Выбор аварийного ВЫКЛ и ВКЛ/ВЫКЛ



Внимание

В моделях FWF настройка “аварийное ВЫКЛ” производится, как указано в таблице “Выбор аварийного ВЫКЛ и ВКЛ/ВЫКЛ” на стр. 14, а HE 12(22)-1-01/02, как упоминалось в некоторых дополнительных инструкциях.

5.3. Тест установки

После установки монтажник обязан проверить правильность работы. В случае неполадок в агрегате и если он не работает, обратитесь к ближайшему дилеру DAIKIN.



Информация



При использовании беспроводного пульта ДУ после установки декоративной панели выполните пробный запуск.

Пробный запуск до установки декоративной панели





Опасно: поражение электрическим током

См. “Меры предосторожности при монтаже” на стр. 2.

- Откройте клапан(ы) впуска воды.
- Откройте клапан(ы) выпуска воды.
- Через пульт ДУ установите режим охлаждения и начните работу нажатием кнопки (ВКЛ/ВЫКЛ).
- Нажмите кнопку **Inspection/Test Operation** (осмотр/пробный запуск)  4 раза и работайте в режиме **пробного запуска** 3 минуты.
- Нажмите кнопку **Inspection/Test Operation** (осмотр/пробный запуск)  и работайте в обычном режиме.
- Подтвердите работу агрегата согласно инструкции по эксплуатации.
- По завершении работы выключите главный выключатель питания.

Пробный запуск после установки декоративной панели

- Откройте клапан(ы) впуска воды.
- Откройте клапан(ы) выпуска воды.
- Через пульт ДУ установите режим охлаждения и начните работу нажатием кнопки (ВКЛ/ВЫКЛ).
- Нажмите кнопку **Inspection/Test Operation** (осмотр/пробный запуск)  4 раза (2 раза с беспроводным пультом ДУ) и работайте в режиме **пробного запуска** 3 минуты.
- Нажмите кнопку **air flow direction adjust** (регулировка направления потока воздуха)  и проверьте, работает ли агрегат.
- Нажмите кнопку **Inspection/Test Operation** (осмотр/пробный запуск)  и работайте в обычном режиме.
- Подтвердите работу агрегата согласно инструкции по эксплуатации.

5.4. Передача потребителю

По завершении пробного запуска и при надлежащей работе агрегата заполните таблицу “Передача установки потребителю” – приложение к руководству пользователя.

6 Техническое обслуживание

По соображениям безопасности следует выключать агрегат до проведения каких-либо работ по его обслуживанию. Упомянутые в настоящем разделе работы по техобслуживанию должны выполняться только монтажником или обслуживающей компанией.



Опасно: поражение электрическим током

См. “Меры предосторожности при монтаже” на стр. 2.



Опасно: высокая температура

См. “Меры предосторожности при монтаже” на стр. 2.



Внимание

Следите, чтобы на фанкойл не попадала жидкость. Это может повредить компоненты внутри него.

6.1. Задачи техобслуживания

Очистка воздушного фильтра

Очистка фильтра производится по мере необходимости. Очистка фильтра производится не реже одного раза в 6 месяцев. Если агрегат установлен в помещении с крайне загрязненным воздухом, очистка производится чаще.

При невозможности очистки замените воздушный фильтр из фирменных запасных частей.

Для очистки воздушного фильтра:

- 1 Выключите электропитание.
- 2 Одновременно нажмите на обе ручки и осторожно опустите решетку.
Теперь всасывающая решетка открыта.
См. рис. 18: "Открытие всасывающей решетки"
- 3 Потяните за крючок воздушного фильтра по диагонали вниз и извлеките фильтр.
См. рис. 20: "Отсоединение воздушного фильтра"
- 4 Воспользуйтесь пылесосом или промойте воздушный фильтр водой.
Если воздушный фильтр очень грязный, используйте мягкую щетку и нейтральное моющее средство.
См. рис. 22: "Очистка воздушного фильтра"
- 5 Зафиксируйте воздушный фильтр.
Прикрепите воздушный фильтр к всасывающей решетке, подвесив его на выступающую часть над всасывающей решеткой. Надавите на нижнюю часть воздушного фильтра и вдавите его по выступам внизу решетки так, чтобы он защелкнулся на месте.
См. рис. 23: "Фиксация воздушного фильтра"
- 6 Закройте всасывающую решетку.

Очистка всасывающей решетки

- 1 Выключите электропитание.
- 2 Одновременно нажмите на обе ручки и осторожно опустите решетку.
Теперь всасывающая решетка открыта.
См. рис. 18: "Открытие всасывающей решетки"
- 3 Откройте всасывающую решетку на 45 градусов и поднимите ее.
Теперь всасывающая решетка отсоединена.
См. рис. 19: "Отсоединение всасывающей решетки"
- 4 Потяните за крючок воздушного фильтра по диагонали вниз и извлеките фильтр.
См. рис. 20: "Отсоединение воздушного фильтра"
- 5 Промойте всасывающую решетку мягкой щеткой и нейтральным моющим средством и тщательно вытрите.
См. рис. 21: "Очистка всасывающей решетки"
- 6 Прикрепите воздушный фильтр к всасывающей решетке, подвесив его на выступающую часть над всасывающей решеткой. Надавите на нижнюю часть воздушного фильтра и вдавите его по выступам внизу решетки так, чтобы он защелкнулся на месте.
См. рис. 23: "Фиксация воздушного фильтра"
- 7 Закройте всасывающую решетку.

6.2. Уход за агрегатом

Подробные инструкции по ремонту агрегата приведены в инструкции по обслуживанию. Для получения инструкции по обслуживанию обратитесь к ближайшему дилеру DAIKIN. Если проблема не найдена или требуется больше информации обратитесь к ближайшему дилеру DAIKIN или в уполномоченную обслуживающую компанию.

При повреждении деталей и необходимости их замены обратитесь за перечнем имеющихся запасных частей к ближайшему дилеру DAIKIN или в уполномоченную обслуживающую компанию.



Информация

До начала процедуры устранения неисправностей проведите визуальный осмотр агрегата и посмотрите, нет ли очевидных дефектов, таких как неплотные соединения и поврежденная проводка.

7 Глоссарий

| Термин | Значение |
|---|--|
| Принадлежности: | Оборудование, поставляемое в комплекте с устройством, которое необходимо установить в соответствии с прилагаемыми инструкциями |
| Действующие нормативы: | Все международные, европейские, национальные и местные директивы, законы, положения и/или кодексы, которые относятся и применимы к определенному устройству или территории |
| Автоматический прерыватель (предохранитель): | Защитное устройство, применяемое в электрических установках для предотвращения поражения электротоком |
| Дилер: | Торговый представитель по фанкойлам и другой продукции DAIKIN |
| Оборудование, приобретаемое отдельно: | Оборудование, которое необходимо установить в соответствии с данными инструкциями, но которое не поставляется DAIKIN |
| Монтажник: | Квалифицированный мастер, уполномоченный выполнять монтаж фанкойлов и другого оборудования DAIKIN |
| Обслуживающая компания: | Квалифицированная компания, способная выполнять или координировать действия по необходимому обслуживанию фанкойла |

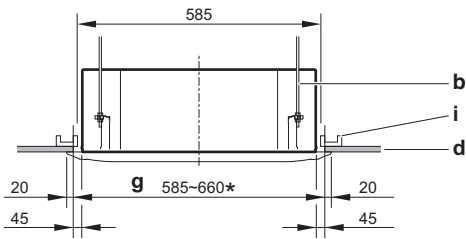
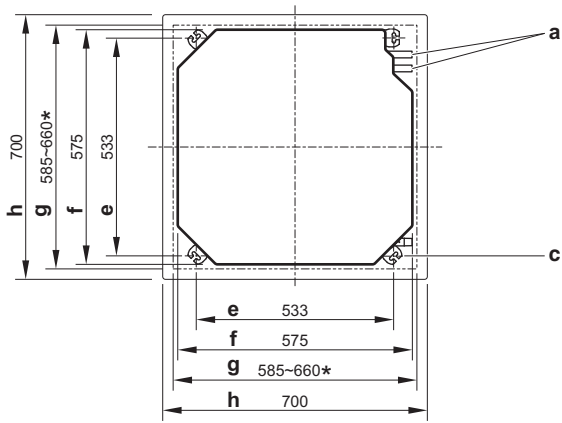

11

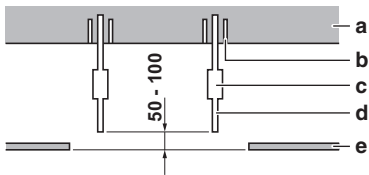

14

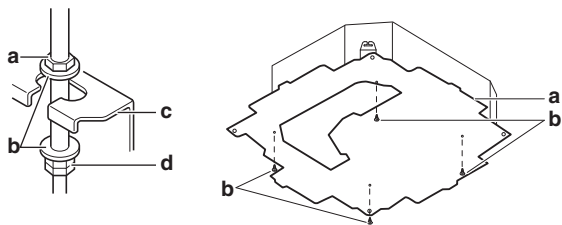

15 16

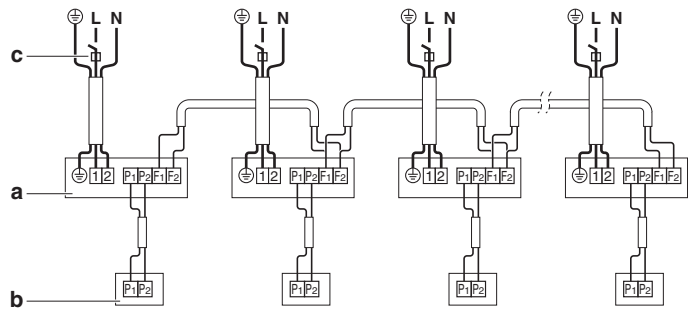

12

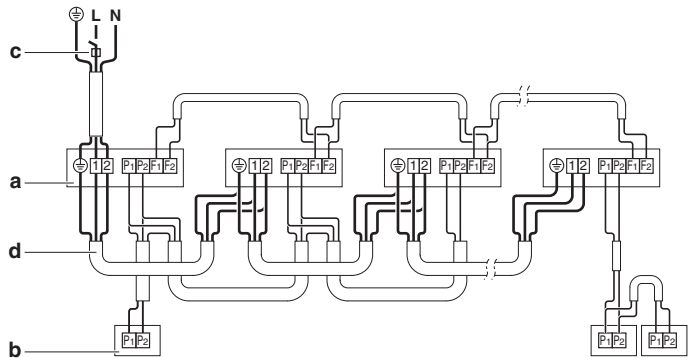

13

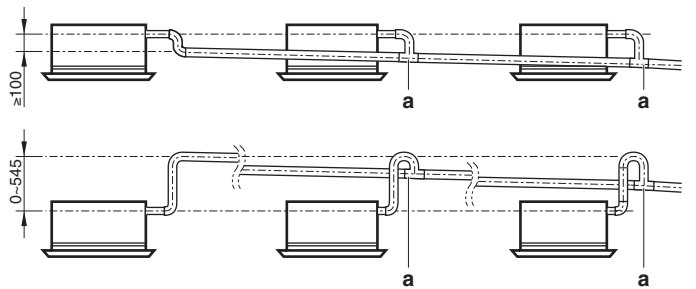

17

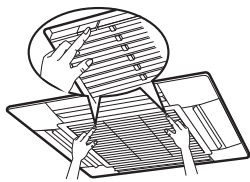

18

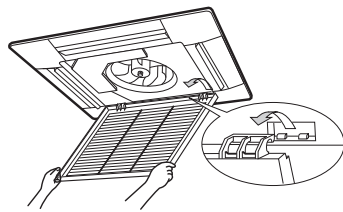

19

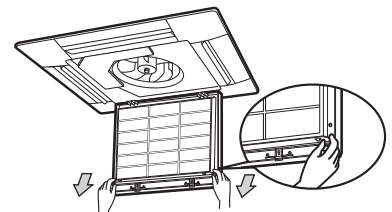

20



21



22

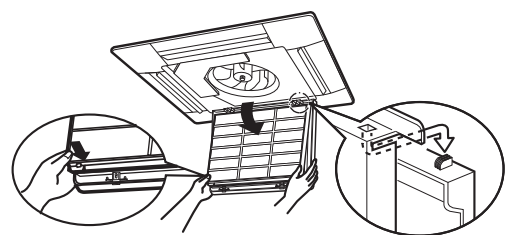

23



Copyright 2010 Daikin

DAIKIN EUROPE N.V.

Zandvoordestraat 300, B-8400 Oostende, Belgium

4PW64524-1B 2014.03